

Bruks- och underhållsanvisning



WAREMA pergolamarkiser
Perea P40

Der SonnenLichtManager

Bruksanvisning i original
För överlämning till operatören.
Spara för framtida bruk.

Innehållsförteckning

Innehållsförteckning

| | | |
|-----|---|----|
| 1 | Inledning..... | 3 |
| 1.1 | Säkerhetsanvisningar..... | 3 |
| 1.2 | Anvisningar om målgrupp och användning av bruksanvisningen..... | 3 |
| 1.3 | Förklaring av signalord..... | 3 |
| 1.4 | Grundläggande säkerhetsanvisningar..... | 3 |
| 2 | Produktinformation..... | 5 |
| 2.1 | Avsedd användning..... | 5 |
| 2.2 | Komponentbeteckning..... | 5 |
| 2.3 | Funktionsbeskrivning..... | 5 |
| 2.4 | Tekniska data..... | 6 |
| 2.5 | Vindmotstånd..... | 6 |
| 2.6 | Regnklass..... | 6 |
| 2.7 | prestandadeklaration..... | 6 |
| 3 | Användning..... | 7 |
| 3.1 | Produkt med sänkbart stativ..... | 7 |
| 3.2 | Produkt med motor..... | 7 |
| 3.3 | Frontrullgardin (tillval)..... | 8 |
| 3.4 | Felaktigt handhavande..... | 9 |
| 4 | Underhåll..... | 10 |
| 4.1 | Rengöring och skötsel..... | 10 |
| 4.2 | Underhåll..... | 12 |
| 4.3 | Värt att veta om markisdukar..... | 13 |
| 4.4 | Reservdelar/reparation..... | 13 |
| 4.5 | Garanti..... | 13 |
| 5 | Demontering..... | 14 |
| 6 | Problemåtgärder..... | 15 |
| 7 | EG-försäkran om överensstämmelse..... | 17 |

1 Inledning

1.1 Säkerhetsanvisningar

För personsäkerheten är det viktigt att bruksanvisningen följs. Om bruksanvisningen inte följs, kan detta orsaka personskador och/eller materiella skador vid användningen, orsakat av markisens funktions sätt. Om bruksanvisningen inte följs, upphör WAREMA:s produktansvar.



Varningsanvisningar betecknas med denna eller liknande symbol i bruksanvisningen.



- Anleitung vor dem Gebrauch des Produktes durchlesen!
- Sicherheits-, Bedien- und Wartungshinweise beachten!
- Überlämna bruksanvisningen till den nya användaren när produkten säljs vidare!
- Spara bruksanvisningen tills produkten skrotas!

1.2 Anvisningar om målgrupp och användning av bruksanvisningen

Målgrupp

Bruksanvisningen riktar sig till personer som använder, sköter och/eller underhåller produkten.

De i kapitlet "Underhåll" uppräknade åtgärderna får utföras endast av en fackman.

Innehåll

Denna manual avser följande produkt:
Pergolamarkiser P40

Manualen innehåller viktig information om driften, skötseln och underhållet. Där beskrivs hur produkten används med WAREMA standarddrivanordningar. Speciallösningar behandlas inte.

Tillåtna åtgärder

Endast de åtgärder på produkten är tillåtna som beskrivs i denna manual. Inga andra förändringar, på- och ombyggnader eller underhållsarbeten får utföras utan skriftligt tillstånd från WAREMA.

1.3 Förklaring av signalord



FARA

Betecknar en omedelbart förestående fara som leder till döden eller svåra skador.



VARNING

Betecknar en eventuellt förestående fara som kan leda till döden eller till svåra skador.



OBSERVERA

Betecknar en eventuellt förestående fara som kan leda till lätta skador.



OBS!

Betecknar en eventuellt förestående situation som kan leda till produkt- eller saksador.

1.4 Grundläggande säkerhetsanvisningar

De här nämnda säkerhetsanvisningarna och varningsmeddelandena har till uppgift att skydda din hälsa och att skydda produkten. Läs igenom och följ bruksanvisningen noggrant.

Skador som uppkommer genom felaktig hantering, eller genom att denna bruksanvisning inte följs, omfattas inte av garantin. Vi ansvarar inte för följdskador!

Användning – allmänt

Användning av en defekt produkt kan skada personer och/eller intilliggande delar.

- ▶ Produkten får användas endast i tekniskt felfritt skick.
- ▶ Vid ovanliga ljud och körrörelser som inte är normala för produkten, ska användningen stoppas och en fackspecialist informeras.

Eventuell fara vid användningen

Genom felaktigt agerande vid användningen kan personer komma till skada. Genom produktens körrörelser kan extremiteter komma i kläm.

- ▶ Stick inte in händerna mellan rörliga delar när produkten förflyttas.
- ▶ När produkten manövreras ska man inte sticka in händerna i öppningar i produkten.

Uppsiktsplikt under användning

Om man inte håller uppsikt när produkten förflyttas, kan personer och föremål skadas.

- ▶ Håll levande varelser borta från manövreringsområdet.
- ▶ Avlägsna hinder från manövreringsområdet.

Inledning

manövreringsmöjligheter vid störningar i elförsörjningen

En eldriven produkt kan inte manövreras utan ström. En produkt som är nerkörd/utkörd kan, om det börjar bli dåligt väder eller om det blir ett strömavbrott, utsättas för otillåten belastning. Personer kan skadas svårt och/eller så kan produkten skadas.

- ▶ Överväg att installera en manuell nödmanövrering eller nödströmsförsörjning för produkter som används i blåsiga trakter där strömavbrott är vanligt.

Åtkomst till manöverenheten (eldriven produkt)

Manöverenheten är inte avsedd för barnhänder. Barn förstår inte faran som man uppstår genom produkten. Genom obetänkt handhavande kan människor skadas.

- ▶ Låt inte barn leka med fastmonterade styrsystem resp. med manöverenheter.
- ▶ Handsändaren ska förvaras utom räckhåll för barnhänder.

Användning vid blåst

Produkten står maximalt emot belastningarna enligt den angivna vindklassen. Kraftiga vindbyar aktiverar styrdelen men motorn stoppas av vridmomentet som uppstår och produkten körs därför inte in.

- ▶ När det drar ihop sig till oväder, ska produkten genast köras in manuellt.
- ▶ Produkten ska köras in när angiven vindmotståndsklass överskrids.
- ▶ Andra körrörelser med produkten vid ökad vindlast ska undvikas.

Användning vid fuktig väderlek

Under vissa förutsättningar (beroende på lutningsvinkel och tilläggsalternativ) kan produkten användas som regnskydd.

- ▶ Markisduk som har blivit fuktig ska köras ut för att torka när det har slutat regna.

Användning vid frost/vintertid (allmänt förfarande)

Användning av produkten vid temperaturer kring eller under fryspunkten kan vid ogynnsamma förhållanden i samband med monteringen och själva byggnaden leda till felfunktioner och/eller sakskador. Om produkten har fått en hinna med smältvatten, regn eller snö kan den frysa fast vid låga temperaturer.

- ▶ Produkten måste först befrias från snö och is för att den ska kunna användas och fungera.
- ▶ Före användning ska styrskenornas spår befrias från snö och is för att få produkten att fungera.
- ▶ Avstå ifrån att använda produkten vid nedisning.

Användning vintertid (produkt med styrsystem)

Produkter som manövreras med ett styrsystem kan när som helst och utan förvarning sätta sig i rörelse. Om produkten har fått en hinna med smältvatten, regn eller snö kan den frysa fast vid låga temperaturer. Användning av produkten kan leda till skada.

- ▶ Om styrsystemet inte har ett isvarningssystem ska automatikfunktionen stängas av under vintern.

Funktionsstörning genom löv eller främmande föremål

Utanspåliggande solskydd är utsatt för väder och vind samt miljöpåverkan. Beroende av placering kan löv och andra främmande föremål orsaka en funktionsstörning hos produkten.

- ▶ Avlägsna löv och andra främmande föremål från panelen/kassetten/täckpanelen och från markisduken.
- ▶ Avlägsna löv och andra främmande föremål ur styrskenorna.

särskilda egenskaper hos textilväv

Tyger kan bli statiskt laddade. Om personer eller föremål vidrör det laddade materialet kan det leda till en elektrostatisk urladdning.

Risikopotential för produkten

Extra belastning av produkten kan skada den och leda till att produkten rasar ner.

- ▶ Det är inte tillåtet att hålla sig fast i produkten eller att hänga föremål på produkten.

2 Produktinformation

2.1 Avsedd användning

Följande uppgifter gäller för följande produkt:
Pergolamarkiser P40

Produkten är ett utanpåliggande solskydd som används som värme- och bländskydd. Produkten skuggar balkonger, terrasser och uteplatser på privata eller kommersiellt utnyttjade ytor.

Produkten kan användas som solskydd och under vissa förhållanden (beroende lutningsvinkel) även som regnskydd.

Produkten kan manövreras via en manöverenhet eller med ett styrsystem. Vid användning av ett sänkbart stativ måste det säkerställas att automatiska körrörelser förhindras. I annat fall är det inte tillåtet att använda ett styrsystem.

Felaktig användning kan medföra allvarliga risker.

Alla jalousier och markiser som är konstruerade för utomhusbruk är, i inkört tillstånd, dimensionerade för en vindlast på 1,1 kN/m².

Direktivet "Vindlaster för konstruktion av jalousier och markiser i inkört tillstånd – punkt 5.1.1" [utgivet av Bundesverband Rollladen + Sonnenschutz e. V. och ITRS = Industrieverband Technische Textilien - Rollladen - Sonnenschutz e. V.] reglerar på vilka platser dessa produkter får monteras utan särskilda, förberedande åtgärder.

Extra belastning på produkten från upphängda föremål, föremål som lutas mot den eller spända linor kan leda till att produkten skadas eller rasar ner och är därför inte tillåten. Om detta ändå skulle ske ansvarar inte WAREMA för därav resulterande skador.

Till avsedd användning hör även att följa manualen och att iaktta underhållsföreskrifterna som anges i denna.

2.2 Komponentbeteckning



Bild 1: Översikt över Perea P40:s delar

2.3 Funktionsbeskrivning

Secudrive®-styrning

På båda sidor av markisduken sitter ett fjäderstålband. I fjäderskenorna finns en kederlist av plast som håller fast fjäderstålbandet. På det sättet styrs och spänns markisduken över hela längden. När markisen körs ut, skjuter fjäderstålbandet markisduken i styrskenorna i utmatningsriktningen.

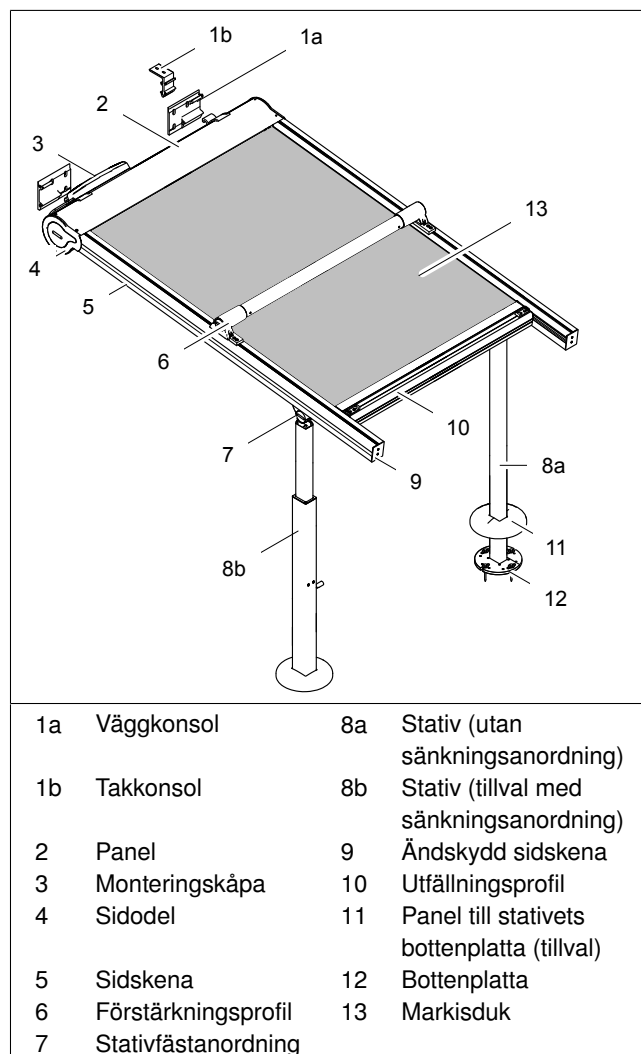
Förstärkningsprofil (fast/medlöpande)

Förstärkningsprofilens funktion är att säkerställa avståndet mellan sidskenorna. Förstärkningsprofilens funktion är inte att spänna markisduken.

Produktinformation

Medlöpande förstärkningsprofil

På utfällningsprofilen sitter regellås monterade på båda sidorna. På den medlöpande förstärkningsprofilen sitter medbringare med fjädrande bakspärr monterade på båda sidorna. Efter funktionskontrollen är regellåsen ihopkopplade med medbringarna när produkten är inkörd.

På styrskenorna sitter anslag monterade på båda sidorna. När markisen körs ut, rör sig utfällningsprofilen tillsammans med den medlöpande förstärkningsprofilen. När utfällningsprofilen når fram till anslagen, lossas spärren mellan regellåsen och medbringaren. Endast utfällningsprofilen fortsätter till det nedre ändläget.

När markisen körs in och utfällningsprofilen når fram till anslagen, lossas spärren mellan anslagen och medbringaren. Utfällningsprofilen och förstärkningsprofilen fortsätter tillsammans vidare till det övre ändläget.

2.4 Tekniska data

| Parameter | Värde |
|-------------------------|-------------|
| Strömförbrukning | 0,50-1,9 A |
| Nominell spänning | 230 V/50 Hz |
| Skyddstyp | IP 44 |
| Korttidsdrift (S2) | 4 min. |
| Emissionsljudtrycksnivå | < 70 dB(A)* |

* Vid standardmontering av produkten vid provning uppgår emissionsljudtrycksnivån till $L_pA \leq 70$ dB(A). Beroende på installationen kan värdet avvika.

2.5 Vindmotstånd



Produkten uppnår följande vindmotstånd: klass 3

Klass 3 motsvarar Beaufort 6.

Beaufort 6 motsvarar maximalt 13,4 m/s och definieras som kraftig vind, dvs. kraftiga grenar svajar, det är svårt att hålla fast i paraplyer, telefonledningar tjuvar i vinden.

2.6 Regnklass

Produkten uppfyller kraven för regnklass 2 fr.o.m. en lutningsvinkel W.

Regnklass 2 motsvarar en nederbörds mängd på 56 l/m² under en timme.

För att garantera säker vattenavrinning från produkten ska den minsta lutningsvinkeln W användas. Vattenavrinning kan säkerställas endast när markisen är helt utkörd. Att använda en pergolamarkis, modell P40, som regnskydd fungerar endast om det dessutom finns stansade dräneringshål och/eller om sänkbara stolpar har byggts in.

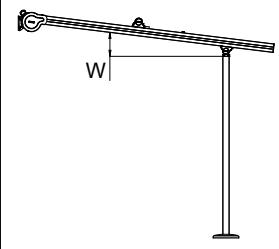
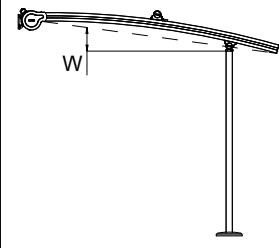
| Utförande | Lutningsvinkel W |
|---|---|
|  P40, rak styrskena | min. 12° och dessutom krävs stansade dräneringshål min. 8° och dessutom krävs en sänkbar stolpe fallprofilens lutning uppgår till minst 3,5° när stativet är sänkt. |
|  P40, böjd styrskena | min. 10° och dessutom krävs stansade dräneringshål och/eller en sänkbar stolpe fallprofilens lutning uppgår till minst 3,5° när stativet är sänkt. |

2.7 prestandadeklaration



Prestandadeklarationen finns tillgänglig på (www.warema.de/ce).

3 Användning



INFO

- Använd produkten endast i tekniskt felfritt skick!
- En skadad produkt bör inte fortsätta att användas! Kontakta i alla händelser en fackhandel och se till att få produkten säkrad!



Produkten kan utrustas med extra funktioner (t. ex. värmare eller ljusskena.

- Följ den separata manualen vid användning av produkten!



INFO

Dräneringshålen i kombination med respektive lutningsvinkel leder bort regnvattnet så att markisen även kan användas som regnskydd. Beroende av regnmängd och markisstorlek kan det ansamlas små mängder restvatten som inte rinner bort och ev. lämnar vattenfläckar.

3.1 Produkt med sänkbart stativ

Manövrering av sänkbart stativ



INFO

Hos en pergolamarkis P40 med sänkbart stativ ska stativet vevas upp till det högsta (utdragna) läget innan markisen resp. volangpersiennen körs ut.



OBS!

Produktskador till följd av manövrering med våld!

Det är inte tillåtet att använda överdriven kraft när man märker ett motstånd under manövreringen.

- Stoppa manövreringen/rörelsen så snart du känner ett motstånd!

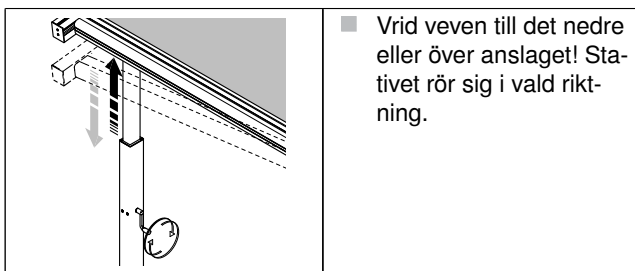

- Vrid veven till det nedre eller över anslaget! Stativet rör sig i vald riktning.

3.2 Produkt med motor



OBSERVERA

Klämrisk genom oaktsamhet vid användning!

Personer som befinner sig i manövreringsområdet kan skadas.

- Se till att ingen person uppehåller sig i manövreringsområdet!
- Håll barn borta från manöverenheter!

Körrörelse

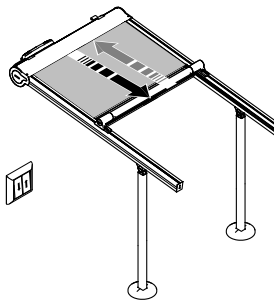

- Tryck på omkopplaren! Produkten rör sig i vald riktning.
- Tryck på knappen på handsändaren! Produkten rör sig i vald riktning.



INFO

Produkten har ett övre och ett undre ändläge. Produkten stannar automatiskt vid dessa punkter.

Produkten kan stannas i vilket läge som helst.

Manövrering via central styranordning



OBS!

Produktskada p.g.a. felaktig inställning av styranordningen på pergolamarkis P40 med sänkbart stativ!

Produkter med elstyrning kan när som helst starta utan förvarning. Se till att markisen inte kan köra automatiskt när stativet är nedsänkt, eftersom det kan skada produkten.

- Ändra inte styrintställningen! Styrningen är inställd för att förhindra en automatisk körrörelse.



OBS!

Produktskador till följd av felaktigt agerande vid annalkande oväder!

Produkten är ett utanpåliggande solskydd som måste köras in i god tid, även vid användning av en styranordning, när det drar ihop sig till oväder. Starka vindbyar utlöser styrningen men motorn stoppas genom att ett vridmoment uppstår och produkten körs därför inte in.

- När det drar ihop sig till oväder ska produkten köras in manuellt!
- Kör in produkten manuellt inför frånvaro!



OBS!

Produktskador till följd av att styranordningen har slutat fungera!

Under extrema förhållanden, t. ex. strömavbrott eller vid defekt, är styrningen verkningslös. Styranordningen kan inte användas för manövrering av produkten och produkten kan utsättas för extrem belastning genom väderpåverkan.

- Ställ om styrningen till manuell drift under längre frånvaro!

Användning



INFO

De inbyggda motorerna är inte avsedda för kontinuerlig drift.

Det inbyggda överhettningsskyddet stänger av motorn efter ca 4 minuters gångtid. Efter ca 10 till 15 minuter är produkten åter driftklar.

- Ställ in styrningen på sådant sätt att motorn inte går kontinuerligt!
- Beakta bruks- och installationsanvisningen till styranordningen!

Användning med handsändare



INFO

Se separat manual för information om användning av handsändaren.

3.3 Frontrullgardin (tillval)

Att iaktta allmänt



INFO

För en pergolamarkis med frontrullgardin ska vindsäkringarna lossas och frontrullgardinen köras in innan markisen körs.



INFO

Som vindsäkring finns hissband indragna på båda sidorna i kantprofilen. Dessa kan hängas in i säkringarna som tillhandahålls av kunden (ingår inte i WAREMA:s ansvarsområde) när frontrullgardinen är delvis eller helt nedkörd.

Hissbanden kan överbrygga ett avstånd på maximalt 2000 mm mellan kantprofil och säkring som tillhandahålls av kund.

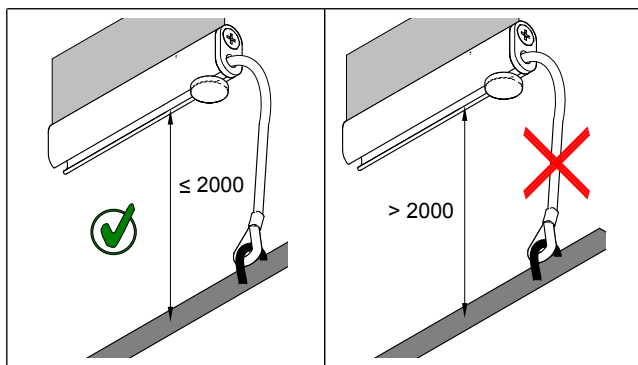

Vindsäkring

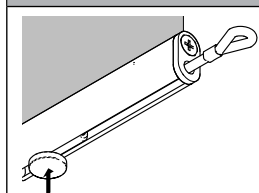

- Lossa skruven på kantprofilens undersida för hand!

Vindsäkring

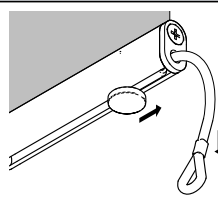

- Dra ut hissbandet till den önskade längden (max. 1000 mm)!
- Häng in hissbandet i anordningarna som tillhandahålls av kunden!

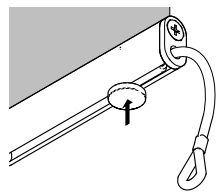

- Dra åt skruven för hand!

Frontrullgardin med motor

Körrörelse med komfortstyrning

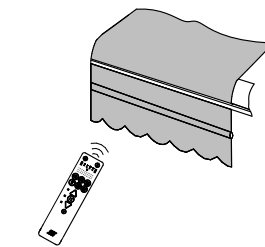

- Kort knapptryckning – markisen kör!
- Lång knapptryckning – frontrullgardinen kör!
- 2x kort knapptryckning – markisen/frontrullgardinen kör efter varandra!

Mer information finns i den separata anvisningen till styranordningen.

Frontrullgardin med vev



OBS!

Produktskador till följd av manövrering med våld!

Det är inte tillåtet att använda överdriven kraft när man märker ett motstånd under manövreringen.

- Stoppa manövreringen/rörelsen så snart du känner ett motstånd!



OBS!

Produktskador p.g.a. att det nedre ändläget körs över!

Volangpersiennen har inget anslag i det nedre ändläget. När beställningshöjden nås körs volangpersiennen upp igen i fel riktning. Att köra upp i fel riktning leder till veckning och gör att det inte går att köra in produkten resp. att den skadas.

- Stoppa vridrörelsen när beställningshöjden har nåtts!

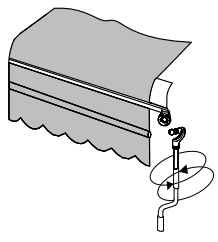
| Körrörelse | |
|---|--|
|  | <ul style="list-style-type: none"> ■ Veva med veven! Produkten rör sig i vald riktning. |

i **INFO**
Volangpersiennen är fullständigt uppkörd när det inte längre syns något tyg på volangutskottet.

3.4 Felaktigt handhavande

Åtkomst till manöverenheterna

- Låt inte barn leka med manöverenheterna, som t. ex. handsändare eller omkopplare, till produkten!
- Handsändaren ska förvaras utom räckhåll för barnhänder!

Risk för kläm-, skär- och indragningsskador

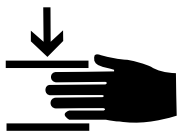
| | |
|--|---|
|  | <ul style="list-style-type: none"> ■ Se till att personer håller sig borta när produkten manövreras! ■ Stick inte in händerna mellan rörliga delar när produkten manövreras! <p>Produkter som manövreras med en styranordning kan när som helst och utan förvarning sätta sig i rörelse. Gör vuxna och barn, som befinner sig i närheten av produkten, uppmärksamma på faran så att denna kan undvikas.</p> |
|--|---|

Användning vid storm

| | |
|---|--|
|  | <p>Produkten ska, även vid användning av en styranordning, köras in i god tid manuellt när det drar ihop sig till oväder. Starka vindbyar utlöser styrningen men motorn stoppas till följd av vridmomentet som uppstår och produkten körs därför inte in.</p> <ul style="list-style-type: none"> ■ Kör in produkten när rekommenderat vindmöststånd överskrids! ■ Kör in produkten för hand när det drar ihop sig till oväder! |
|---|--|

Användning vid fuktig väderlek

i **INFO**
Det specifika tillvägagångssättet för en pergolamarkis P40 med sänkbar stolpe måste iaktas ([se Sidan 7](#)).

i **INFO**
Vattenavrinning kan säkerställas endast när markisen är helt utkörd.

! **OBS!**
Markisduken påverkas av fukt!
Fukt ökar bildningen av veck och vaxkakemönster.

- Skydda markisduken mot fukt!

| | |
|--|---|
|  | <p>Produkten ska, även vid användning av en styranordning, köras in i god tid manuellt när det drar ihop sig till oväder. Slagregn som kommer plötsligt kan göra att vatten samlas på markisduken samtidigt som styrningen har löst ut. Motorn stoppas eftersom det uppstår ett vridmoment och produkten körs därför inte in.</p> <ul style="list-style-type: none"> ■ När det drar ihop sig till oväder ska produkten köras in manuellt! ■ Kör in produkten vid regnväder resp. kör inte ut den! ■ Markisduk som har blivit fuktig ska köras ut för att torka när det har slutat regna! |
|--|---|

Användning

Användning vid kyla/vinter



OBS!

Produktskador till följd av manövrering med våld!

Om produkten har fått en hinna med smältvatten, regn eller snö kan produkten frysa fast vid låga temperaturer.

- Vid nedisning får produkten inte manövreras! När markisen har tinat kan den användas på nytt.
- Koppla bort automatdriften om styranordningen saknar isvarningssystem!

| | |
|---|--|
|  | <ul style="list-style-type: none">■ Kör in eller kör inte ut produkten vid snö!■ Manövrera inte produkten om den har frusit fast!■ Stäng av automatiken vintertid! |
|---|--|

Smuts (t. ex. löv och främmande föremål)

| | |
|--|---|
|  | <ul style="list-style-type: none">■ Avlägsna löv och främmande föremål från markisduken, styrskenorna och lådan så snart det går! <p>Löv och andra främmande föremål leder till funktionsstörningar eller kan orsaka mikrobiellt angrepp.</p> |
|--|---|

4 Underhåll

Korrekt, regelbunden underhåll samt att endast originalreservdelar används är avgörande för att få en felfri funktion och en lång livslängd för produkten.



INFO

Körning av produkten måste förhindras i samband med underhållsarbeten .

En övervakad spärranordning med högsta prioritet ska göra all form av användning omöjlig.



OBSERVERA

Skaderisk genom fall från ett klättringshjälpmedel!

Felaktigt uppställda klättringshjälpmedel (t. ex. stegar, ställningar etc.) kan välta.

- Placera klättringshjälpmedlet på ett jämnt och bärkraftigt underlag!



OBSERVERA

Skaderisk på grund av fall!

Vid underhållsarbeten finns risk för fall.

- Vidta lämpliga och säkra skyddsåtgärder för att förhindra eller fånga upp ett fall!



INFO

Tyger kan bli statiskt laddade. Om personer eller föremål vidrör det laddade materialet, kan det leda till en elektrostatisk urladdning.

4.1 Rengöring och skötsel

På grund av miljöpåverkan bildas med tiden en smutsfilm på solskyddsproduktens yta.

Dessa föroreningar kan på grund av solstrålningen varaktigt bränna fast/sätta sig i ytans beläggning. Därigenom minskar värdet och eventuellt även funktionen hos solskyddsprodukten.

För att solskyddsprodukten ska hålla länge bör ytan rengöras med jämna mellanrum, dock **minst en gång per år**.

För markisdukar avgörs detta av mängden smuts.

För markisduken avgörs detta av mängden smuts.

Vid intensivare omgivningar t.ex. närhet till industrier, starkt trafikerade vägar, havet (salthaltig luft), pooler (klorhaltig luft) kan en mer frekvent rengöring vara lämplig för att förebygga ytskador förorsakade av miljön eller förhöjd korrosionsrisk.

Syfte med rengöring och skötsel

Anledningen till att man bör rengöra och sköta om produkten regelbundet och på ett korrekt sätt är att produktens värde bevaras och livslängden ökar. Syftet med återkommande rengöring är att upprätthålla ett välskött utseende på både byggnaden och produkten.

Resultatet av rengöringen



OBS!

Produktskador genom felaktig rengöring!

Produkten eller produktdelar kan skadas till följd av felaktigt tillvägagångssätt vid rengöringen. Ytor och strukturer kan oåterkalleligen förändras (t. ex. repor).

- Använd inte högtryckstvätt, ångtrycksprutor, slipande svampar, skurmedel eller aggressiva rengörings- eller lösningsmedel, som t. ex. alkohol eller bensin!
- Använd inga klorhaltiga rengöringsmedel på eller i närheten av produkten.
- Markisduken får inte tvättas i tvättmaskin eller liknande.
- Gnugga inte alltför hårt med en hård borste/svamp eller ett hårt föremål på markisduken. Det kan leda till att ytan skadas.
- in en våt markisduk! Det kan leda till mögelbildning eller fuktskador.

Skötselanvisningarna är inte garantigrundande, eftersom resultatet i det enskilda fallet beror på så många olika faktorer.

Mängden rengöring och resultatet beror på hur smutsig produkten är. Produkter som utsatts för väder och vind under många år och inte rengjorts är svåra eller omöjliga att återställa till ursprungsskicket.

Allmänt om rengöring



VARNING

Skaderisk p.g.a. elektrisk stöt hos produkter med motor!

Om en spänningsförande konstruktionsdel (t. ex. motor) kommer i kontakt med vatten kan det leda till kortslutning eller spänningsöverföring.

- Undvik vatten i närheten av spänningsförande delar!



TIPS/rekommendation



För ytterligare råd och vid tekniska frågor som gäller rengöring bör du vända dig till Verband Deutscher Sonnenschutzreiniger e.V. (www.vds-sonnenschutz.de).

Förbered rengöring

- Skydda intilliggande områden mot smuts vid rengöring av produkten.



INFO

Rengöringen kan skilja sig åt beroende på tygkvalitet och typ av beläggning (t. ex. specialbeläggningar som aluminisering). För säkerhets skull bör man först göra ett test på ett diskret ställe. Vid tvivel bör du vända dig till en fackhandlare.

Använd nödvändiga hjälpmedel vid rengöringen:

- ▶ Handsopborste/kvast (mjuka borst)
- ▶ Dammsugare (valfritt)
- ▶ Hink
- ▶ Mjukt vatten (rekommendation)
- ▶ rengöringsmedel för solskyddsprodukter
- ▶ rengöringshandske
- ▶ Bomullstrasor
- ▶ Ytterligare för markisduk
 - Suddgummi (icke färgande)
 - Tejp
 - Fintvättmedel



INFO

Genomför rengöringen stegvis bakifrån och fram.

- 1 Panel
- 2 Dukstyrning
- 3 Markisduk (vid behov)
- 4 Kantprofil
- 5 Utfällningsprofil
- 6 Stolpar

Genomför grovrengöring

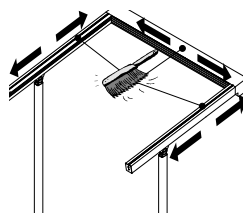

- Avlägsna all lös smuts (t. ex. damm, löv) från produkten. Glöm inte solskyddsproduktens styrningsöppning. Använd en handsopborste/kvast eller dammsugare för detta.

eller

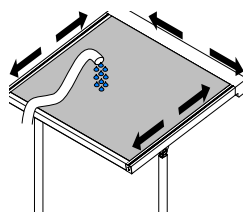

- För produkter utomhus kan den lösa smutsen eventuellt sköljas av med rent vatten och lågt vattentryck.
- Ta först undan föremål som inte får bli våta!

Underhåll

Genomför detaljrengöring

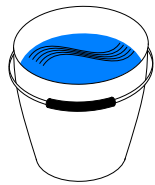

- Gör i ordning en hink med vatten och rengöringsmedel för solskyddsprodukter! Följ tillverkarens doseringsinstruktioner.
- Fukta en rengöringshandske!

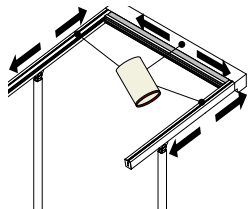

- Rengör konstruktionsdelarna genom att torka av dem. Upprepa proceduren beroende på mängden smuts.

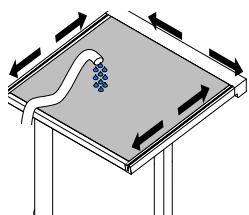

- Ta bort upplöst smuts innan torkning.

Torregör markisduk

Mindre fläckar eller enstaka smutsränder kan till viss del tas bort utan vatten.

- Använd tejp för att ta bort smuts. och/eller
- Ta bort smuts med ett suddgummi som inte färgar av sig (tryck försiktigt).
- Ta eventuellt bort smuts med dammsugare (med låg sugkraft).

Våtregör markisduk

Smuts på stora ytor eller tjocka lager av smuts kan bara tas bort med vatten för att förhindra att smutsen gnuggas in i fibrerna resp. mellan fibrerna.

- Ta bort lös smuts som ligger ovanpå markisduken (borsta inte).
- Fukta markisduken med rent vatten och lågt vattentryck.
- Tillsätt 5-10 % fintvättmedel i ljummet vatten (max 40 °C). Skumma upp blandningen genom att flera gånger krama ur en svamp i tvättvattnet.
- Lägg skummet på de smutsiga ställena och låt verka i ca 15-20 minuter.
- Skölj av markisduken med rent vatten och lågt vattentryck.
- Upprepa proceduren beroende på mängden smuts.

Låt produkten torka

- ut produkten till det nedre ändläget.

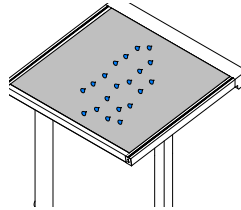

- En markisduk som blivit våt ska lufttorkas.



INFO

För att förhindra eventuella kalkränder från intorkade vattendroppar kan produktens yta gnuggas torr med en mikrofiberduk eller bomullstrasa.

Efterimpregnera markisduk



INFO

Rengöringsmedlet minskar effekten hos dukimpregneringen. Genom att noga skölja av rengöringsmedlet med rent vatten bibehålls markisdukens vattenavvisande egenskaper längre.

Vid varje rengöring påverkas markisdukens ursprungliga skyddsfunktion negativt. Beroende på tygsort kan en efterimpregnering förbättra avrinningseffekten, vilket rekommenderas.

Använd enbart impregneringsmedel för markisduk.

Efterimpregneringen kan dock inte återställa markisen till nyskick.

Kontrollera produkten under rengöring

- Manövrera produkten och kontrollera manöverenheterna med avseende på synligt slitage och skador (visuell kontroll)!
- Kontrollera monteringsunderlaget på skador (visuell inspektion).



INFO

Slitage och skada på manöverenheten eller produkten liksom skada på monteringsunderlaget kan påverka produktens funktion negativt och leda till följdskador.

- Ta produkten ur drift!
- Skador måste åtgärdas av en fackspecialist!

4.2 Underhåll



OBSERVERA

Skaderisk vid bristande produktkännedom!

- Överlåt servicearbeten till en utbildad fackman!

 Produkten måste underhållas minst en gång om året.

Underhållsarbeten får endast utföras av en kvalificerad specialist.

Garantin från WAREMA upphör att gälla om underhållet inte utförs regelbundet, en gång om året.

 **VARNING**
Skaderisk till följd av oregelbundet underhåll!

Driftsäkerheten kan varaktigt påverkas negativt och produkten kan sluta att fungera. Genom att röra skadade delar kan personer skadas.

- Låt en fackman regelbundet kontrollera om det finns tecken på slitage och skador, t. ex. på elektriska ledningar!
- Produkter med reparationsbehov får inte användas!

- Kontrollera produkten avseende synligt slitage och skador! Lämna råd till ägaren vid behov.
- Kontrollera fastsättningen av bärande element (t. ex. konsoler, styrelement) är stadig! Lämna råd till ägaren vid behov.
- Gör en funktionskontroll och kontrollera produktens ändlägen! Ställ vid behov in ändlägena på nytt (se monteringsanvisningen och/eller inställningsmanualen).

 **INFO**
För att garantins giltighet ska upprätthållas förutsätts att underhållet sköts av en kvalificerad specialist .

4.3 Värt att veta om markisdukar

Tekniska textilier kan få egenskaper under tillverkningen som upplevs som "fel" av användaren.

Följande beskrivna skönhetsfel inverkar inte på funktionsdugligheten och hållbarheten hos markisduken [utdrag ur Richtlinie zur Beurteilung von konfektionierten Markisentüchern, utgivet av ITRS = Industrieverband Technische Textilien Rolladen - Sonnenschutz e. V.]:

Veck- och liggränder (gråbrott)

Detta fenomen kan uppträda när duken tillverkas (tillskärning och sömnad) och viks. I vecket kan visuella effekter uppstå (pigmentförskjutningar). I motljus ser vecken ut som smutsränder (i synnerhet på ljusa dukar).

Kritstrecs- resp. skriveffekter

Det här är ljusa ränder av impregneringsmedel på vävens yta. Dessa ränder bildas vid hanteringen under sömnaden och när anläggningen monteras. I synnerhet på mörka dukar kan dessa effekter inte uteslutas helt även om duken hanteras varsamt.

Vågbildning vid sömmar och på banor

Vid på- och avrullning av duken från axeln, spänns duken mer i närheten av sömmar, sydda partier och banor än mellan sömmarna. Spänningarna i tyget kan ge det ett vågformigt utseende (t. ex. våffel- eller fiskbensmönster) som "präglas in" vid upprullning. Vågorna syns när markisen är utkörd.

Vaxkakemönster

Beroende på väderpåverkan och dukstorlek kan tillverkningstekniken förorsaka bildning av vaxkakemönster. Denna effekt förstärks genom ogynnsamma ljusförhållanden. Bildningen av vaxkakemönstret påskyndas och förstärks av väta (luftfuktighet och regn). Om den "mjuka" duken körs in i vått tillstånd, bildas det extra mycket vaxkakemönster och extra många veck i duken.

Vävfel

Vid spinning av garnet, varpning i väveriet och vid själva vävandet bearbetas garnet under spänning. Garnet kan rivas upp. Det leder till knutställ. Ojämn trådtjocklek framträder i duken som ljusa punkter eller noppor.

4.4 Reservdelar/reparation

 **OBSERVERA**
Personskador genom felaktig utförd reparation.

För att utan fara kunna utföra arbeten på produkten, måste man veta hur produkten fungerar och hur den är konstruerad. Bristande produktkunskaper kan leda till farliga situationer.

- Reparationer får utföras endast av fackspecialist!

 **INFO**
För att produkten ska fungera under lång tid och för att det godkända tillverkningsskicket inte ska ändras, får endast originalreservdelar användas. Kontakta vid behov en fackspecialist från WAREMA.

4.5 Garanti

Den lagstadgade garantitiden gäller för garantianspråk. Detta förutsätter regelbundet underhåll. Från garantin undantas förslitningsdelar och utseendemässiga förändringar, i enlighet med aktuell teknisk nivå, som är en naturlig följd av användning (t. ex. blekning av ytor genom UV-strålning).

Slitdelar

► Batteri

5 Demontering



OBSERVERA

Skaderisk vid felaktigt utförd demontering.

Bristande kunskaper vid demontering av produkten kan leda till skador och/eller skador på intilliggande delar.

- Låt en fackspecialist utföra demonteringen!

Demontering av produkten ska utföras av en fackspecialist. Om underlag saknas, beställ dessa hos WAREMA inför demonteringsarbetet.



VARNING

Elstötår!



Vid arbeten i nära anslutning till potentiellt spänningsförande delar, som t. ex. elledningar, kan beröring ge elstötår.

- Gör produkten spänningsfri och säkra den mot återinkoppling!

Avfallshantering

Avfallshandera produkter som har blivit obrukbara enligt gällande lagstadgade föreskrifter.



Uppmärkta komponenter får inte slängas tillsammans med det vanliga hushållsavfallet.

6 Problemåtgärder



INFO

- De här uppräknade problemen utan hänvisning till fackspecialist resp. behörig elektriker får du åtgärda själv!
- Övriga problem måste åtgärdas av en fackspecialist resp. av behörig elektriker!!

| Störning: motorn fungerar inte | | | |
|--------------------------------|---|--|--|
| | Orsak | Åtgärd | Anvisning |
| | Motorns överhettningsskydd har löst ut. | Vänta i 10 till 15 minuter och försök sedan på nytt. | |
| | Ett överordnat styrkommando ligger på. | Invänta från-/inkopplingsfördröjning och försök sedan på nytt. | |
| | Ingen elspänning. | Kontrollera spänningsförsörjningens säkring. | Kontroll ska utföras av behörig elektriker |
| | Motor defekt | Byt motor | Byte ska göras av fackspecialist |

| Störning: Produkten kör inte till det nedre ändläget | | | |
|--|---|--|-----------|
| | Orsak | Åtgärd | Anvisning |
| | Det finns smuts (t. ex. löv) inuti sidskenan. | Ta bort smutsen och rengör även panelen vid behov. | |

| Störning: Den medlöpande förstärkningsprofilen kör inte fram till stoppet | | | |
|---|---|------------------|-----------|
| | Orsak | Åtgärd | Anvisning |
| | Det finns smuts (t. ex. löv) i sidskenans spår. | Ta bort smutsen. | |

| Störning: Frontrullgardinen kör in automatiskt | | | |
|--|-------------------------------|---|-----------|
| | Orsak | Åtgärd | Anvisning |
| | Kritisk batteriladdningsnivå. | Kör in markisen så att batteriet kan laddas igen via kontaktytorna. | |

| Störning: Markisen med WMS sensorsystem kör in automatiskt | | | |
|--|--|--|-----------|
| | Orsak | Åtgärd | Anvisning |
| | Vindlarm har utlösts. | Invänta från-/inkopplingsfördröjning och försök sedan på nytt. | |
| | Skakningar i stolpen har löst ut vindlarmet. | Invänta från-/inkopplingsfördröjning och försök sedan på nytt. | |

Problemåtgärder

| Störning: Markisen med batteridrivna frontrullgardin kör inte ut | | |
|---|--|-----------|
| Orsak | Åtgärd | Anvisning |
| <p>Frontrullgardinens batteri är tomt och kan inte längre ge signal till smart-aktuatorn om dess position.</p> <p>Smart-aktuatorn avvaktar först den inställda körtiden för .</p> | <p>Kör in markisen så att batteriet kan laddas igen via kontaktytorna.</p> | |

7 EG-försäkran om överensstämmelse

Produkten:

WAREMA pergolamarkis

Modell:

Perea P40

Perea P60

Användningssyfte:

Utanpåliggande textilt solskydd

Motsvarar vid motordrift bestämmelserna i **Maskindirektiv 2006/42/EG**.

I synnerhet har följande, harmoniserade standarder tillämpats:

DIN EN 13561

Utvändiga solskydd - Funktions- och säkerhetskrav

DIN EN 60335-2-97

Elektriska hushållsapparater och liknande bruksföremål – Säkerhet – Del 2-97: Särskilda fordringar för drivanordningar till rulljalousier, markiser, persienner och liknande utrustning

Befullmäktigad för sammanställning av tekniska dokument: Elke Granzer. Se tillverkaren för adressuppgifter.

Tillverkare:

WAREMA Renkhoff SE
Hans-Wilhelm-Renkhoff-Str. 2
97828 Marktheidenfeld
Tyskland

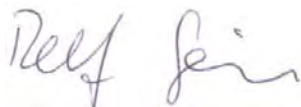

p.p. Ralf Simon
Företagsledning FOU



e. u. Elke Granzer
Teknisk koordination FOU

Marktheidenfeld, juni 2018

